

# CARRE

*L'Agriculture par Nature*

## PRODUKTÜBERSICHT



**GRÜNLAND-  
UND ACKERPFLEGE**



**FLACHE  
BODENBEARBEITUNG**



**DRILL- &  
DÜNGETECHNIK**



[sercolandtechnik.ch](http://sercolandtechnik.ch)

# ZINKENSTRIEGEL



## SARCLERSE

Ein Werkzeug, das auf optimale Ergebnisse ausgelegt ist!

### Ihre Vorteile

- Arbeitsbreiten von 1.5 m bis 12 m
- Klappbar auf 3 m Transportbreite
- Zinkenabstand von 25cm
- Kompakter Zinken  $\varnothing$  7mm (L=430mm oder 530mm) oder langer Zinken  $\varnothing$  8mm (L=530mm)
- Manuelle oder hydraulische Anpassung der Zinkenaggressivität
- Werkzeugloser Zinkenwechsel
- Reihenunabhängig & ganzflächige Bearbeitung



## SARCLERSE Control

Die perfekte Boden Anpassung unter allen Bedingungen!

### Ihre Vorteile

- Arbeitsbreiten 6 m, 9 m und 12 m
- Klappbar auf 3 m Transportbreite
- Freie Dreipunktanhängung für eine optimale Boden Anpassung
- Vier Tasträder vorne
- Schwenkrahmen mit zwei Tasträdern hinten
- Hydraulische Anpassung der Zinkenaggressivität von der Kabine aus
- Nachrüstbar auf bestehende Maschinen

# PRÄZISIONSZINKENSTRIEGEL



**NEUE ARBEITSBREITEN !**

## PRESSIUS

**Pflegen Sie die Kunst der Präzision!**

### Ihre Vorteile

- Klappbar auf 3 m Transportbreite
- Klappgelenk mit dicken Polyamidbuchsen
- Anpassung der äusseren Verlängerungen, +/- 3° zur optimalen Anpassung an Bodenunebenheiten
- Zinkenabstand von 28 mm
- Hydraulische Einstellung des Zinkendrucks von der Kabine aus
- 6 vordere Tasträder und 2 hintere Schwenktasträder (Abmessung 18.5 x 8.50)
- Automatische Zentrierung und Verriegelung der hinteren Schwenkräder beim Anheben der Maschine
- Für Damm- und Beetkulturen geeignet
- Reihenunabhängig oder zwischen den Reihen einsetzbar

# GRÜNLANDSTRIEGEL



## PRAIRIAL

**Gönnen Sie Ihren Tieren gut belüftete, ebene und von Moos befreite Weiden und Wiesen!**

### Ihre Vorteile

- Erhältlich von 3 m bis 6 m
- Die Messer können manuell oder hydraulisch verstellt und bei Bedarf eingeklappt werden
- Man kann bei einer Geschwindigkeit von 15 km/h vier Aktionen in einem Arbeitsgang durchführen: Vertikutieren, auskämmen, einebnen und aussäen

# STERNROLLHACKE



## ROTANET

Boden lockern und Unkraut bekämpfen bei hoher Geschwindigkeit!

### Ihre Vorteile

- Arbeitsbreiten von 3 m bis 12.40 m
- Klappbar auf 3 m Transportbreite
- Neuer Rahmen
- Neuer Aufhängung (Haltearm) der Sternhackräder
- PROLINE neu für Rotanet verfügbar
- Aufbrechen von Verkrustungen und Verschlämmungen
- Auflockern und Belüften des Bodens
- Einarbeiten und Mischen von Hofdünger, Ernte- und Pflanzenresten



## ROTANET Control

Boden lockern und Unkraut jäten mit chirurgischer Präzision!

### Ihre Vorteile

- Arbeitsbreiten von 4.80 m bis 10.30 m
- Klappbar auf 3 m Transportbreite
- Druckeinstellung der Sternräder von der Traktorkabine aus
- Arbeiten über die gesamte Breite, in der Reihe oder zwischen den Pflanzenreihen
- PROLINE-Option verfügbar

# HACKGERÄTE



## ECONET

Zum Hacken in Kulturen mit festem Reihenabstand!

### Ihre Vorteile

- Erhältlich von 4 bis 24 Reihen
- Neues Element! Robuster, präziser und beliebig erweiterbar
- Pflanzenschutzscheiben in mehreren Positionen einstellbar
- Schnelle und werkzeuglose Anpassung der Arbeitsbreite
- Flexible Positionierung der Schare
- Präziseres Parallelogramm mit großer Bewegungsfreiheit

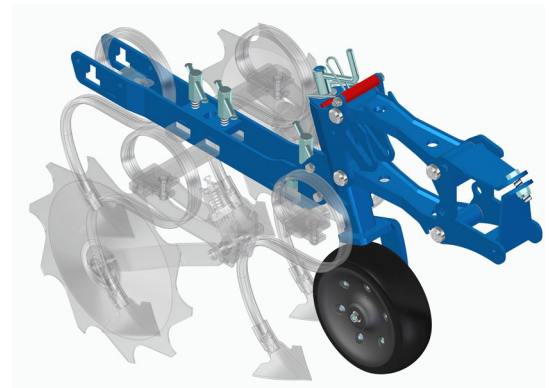

## KLINEA

Der Spezialist für die Pflege Ihrer Getreidekulturen!

### Ihre Vorteile

- Erhältlich von 24 bis 40 Reihen
- Arbeitsbreiten von 3 m, 4 m, 6 m und 8 m
- Hydraulisch klappbar auf 3m Transportbreite
- Zinkenstriegel hinter dem Element für ein perfektes Arbeitsergebnis

- Zwei Möglichkeiten:
  - 1 Flachschar pro Element und Reihe
  - 3 Flachscharre pro Element für 3 Reihen

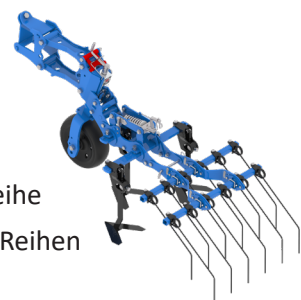

## AUSHEBUNG DER ELEMENTE

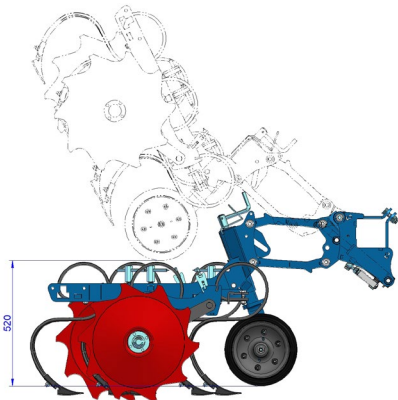

- 2 mögliche Varianten verfügbar:
  - Vertikaler Aushebung (52cm)
  - Horizontale Aushebung (23cm)
- Individuelles Ausheben durch manuelle, hydraulische Steuerung oder automatisch über GPS
- ISOBUS-kompatibel



## NETLINE

NETLINE Fingersterne können in fixer und schwimmender Stellung auf lockerem Untergrund verwendet oder hochgeklappt werden. Flexibler Stern  $\varnothing$  360 mm 16 Finger  $\varnothing$  12mm dick für Reihenabstand ab 45cm oder flexibler Stern  $\varnothing$  240mm 14 Finger  $\varnothing$  10 mm dick für Reihenabstand unter 45 cm.

### Version S

Reihenabstände von 0.45 m – 0.69 m  
Nicht kompatibel mit Striegelzinken

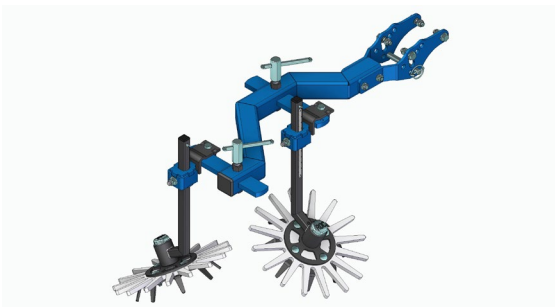

### Montageart S

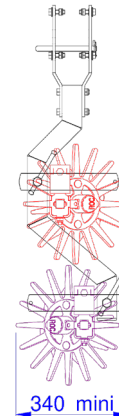

### Version Gerade

Reihenabstände von 0.70 m – 1.00 m  
Kompatibel mit Striegelzinken



### Gerade Montageart

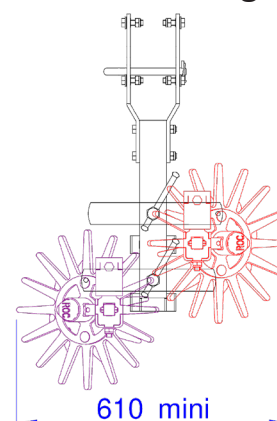

# HACKTECHNIK

## KIT SPRAY

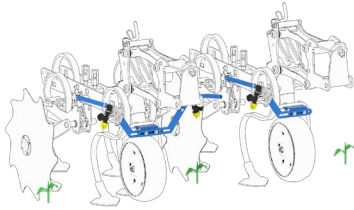

### Bandspritzung

- Bandspritzung mit einer oder zwei Düsen
- Flachstrahl-Edelstahldüse mit Tropfschutz
- Durchflussmengen von 40 bis 150 l/ha

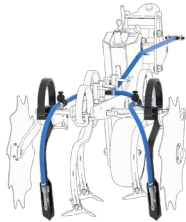

### Flüssigdüngung

- Edelstahlverteiler montiert auf geraden Zinken 45x12mm
- Edelstahltablette Ø1 oder 1.5 mm mit Tropfstopp und integriertem Absperrventil
- Mögliche Ausbringungsmenge von 80 bis 400 L/ha



**NEU !**

## KIPLINE

Die neue Kamerasteuerung bekennt Farbe!

### Ihre Vorteile

- Präzise Steuerung des Hackgerätes
- Einfache und ergonomische Bedienung mit 10 Zoll Touchscreen
- Erkennung gesamtes Farbspektrum aller Kulturen
- Hochauflösende Optik und effiziente Bildverarbeitung
- Kombinierbar mit zweiter Kamera
- Verwendbar auf ECONET, KLINEA und PRECICAM / XS



# HACKTECHNIK

## PRECICAM

Verschieberahmen für alle Ackerkulturen mit normalen Spurweiten!

### Ihre Vorteile

- Hintere 3-Punkt Anhängervorrichtung Kategorie 2 oder 3 für herstellerübergreifende Maschinen
- Hydraulische Seitenkorrektur von 400 mm
- Transportbreite 3 m oder 3.50 m je nach Konfiguration
- Reihenföhrung per Kamera-, Reihentaster- oder manueller Steuerung

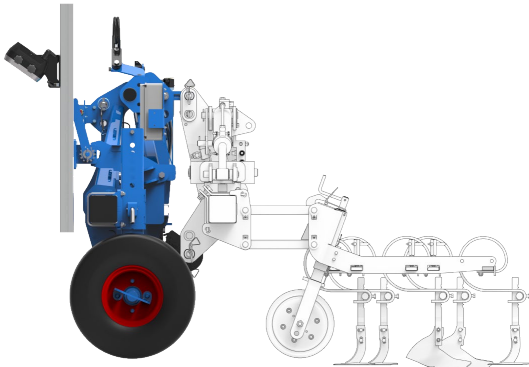

Verschieberahmen & Hackmaschine = 2 Maschinen

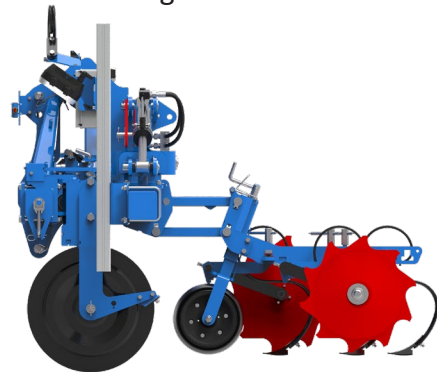

Hackmaschine mit integrierter Steuerung = 1 Maschine

## PRECICAM XS

Verschieberahmen für Beet- und Sonderkulturen mit schmalen Spurweiten!

### Ihre Vorteile

- Besonders geeignet für Gemüseanbau und Spezialkulturen
- Hintere 3-Punkt Anhängervorrichtung Kategorie 2 oder 3 für herstellerübergreifende Maschinen
- Hydraulische Seitenkorrektur von 400 mm
- Transportbreite 2.40 m oder 3.50 m je nach Konfiguration
- Reihenföhrung per Kamera-, Reihentaster- oder manueller Steuerung

**NEU !**

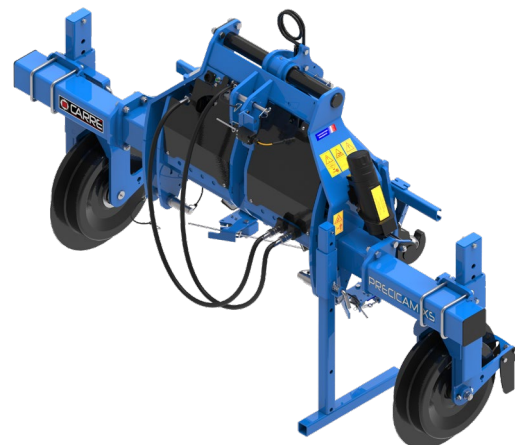



# DRILL- & DÜNGETECHNIK



## SALTEO

Der Fronttank für Aussaat & Düngung!

### Ihre Vorteile

- Fassungsvermögen Fronttank von 1900 Liter
- ISOBUS-Bedienung serienmässig
- Dosiereinheit aus Edelstahl und hydraulisch angetriebenes Gebläse
- Dosierung von 1.5kg bis 450kg/ha möglich
- Kombinierbar mit den Hackgeräten ECONET, der Strip-Till-Maschine INRO oder Sämaschinen
- Vielfältige Einsatzmöglichkeiten:
  - Aussaat von Kulturen
  - Ausbringen von Mineraldünger

# FLACHE BODENBEARBEITUNG



## PENTERRA

Die Maschine für eine vielseitige Stoppel- und Bodenbearbeitung!

### Ihre Vorteile

- Für eine flache Bodenbearbeitung ab 3 cm bis 15 cm Arbeitstiefe
- Ideal für Stoppelsturz & Grünlandumbruch
- 5 Zinkenreihen für optimalen Material- und Bodenfluss
- Werkzeuglose Einstellung
- Verfügbar von 3 m bis 7m

# PRODUKTPROGRAMM

TIEFE  
BODENBEARBEITUNG



## ■ STRIP-TILL



INRO II

## ■ BODENBEARBEITUNGSGERÄTE

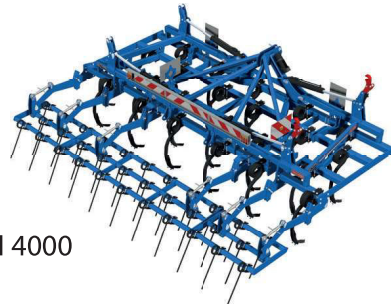

CULTI 4000

OBERFLÄCHENNAHE  
BODENBEARBEITUNG



## ■ SCHEIBENEGGE

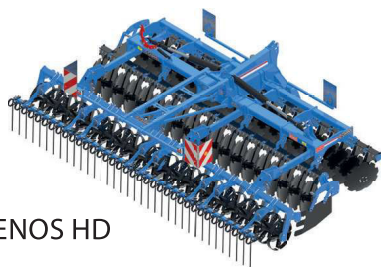

XENOS HD

## ■ STOPPEL

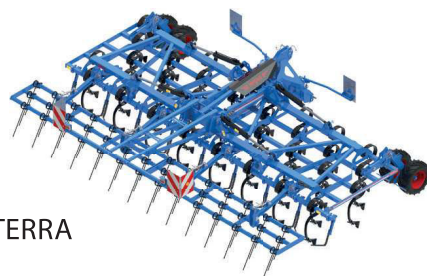

PENTERRA

DRILL-  
UND DÜNGETECHNIK



## ■ ZINKENDRILLMASCHINE

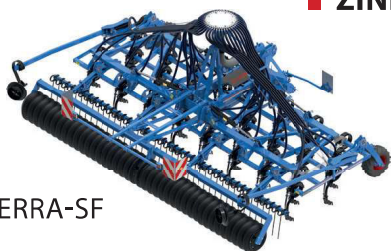

PENTERRA-S / PENTERRA-SF



PENTASEM-ST

ANDRUCKWALZEN



## ■ ANDRUCKWALZE FRONTANBAU

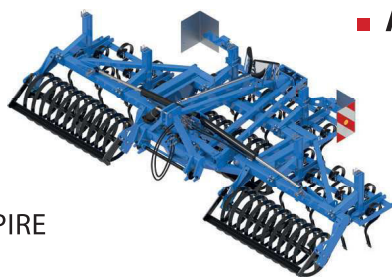

TASSASPIRE

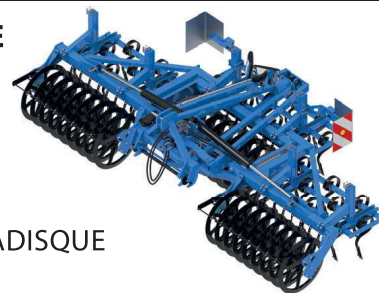

TASSADISQUE

GRÜNLAND- UND ACKERPFLEGE



## ■ GRÜNLANDSTRIEGEL

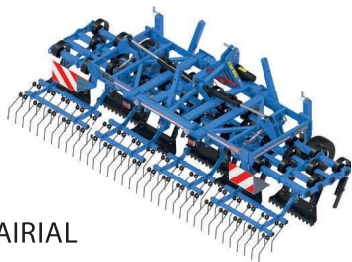

PRAIRIAL

## ■ UNKRAUTSTRIEGEL

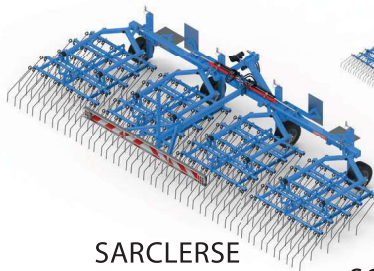

SARCLERSE



SARCLERSE IN  
SCHLEPPAUSFÜHRUNG

## ■ HACKMASCHINEN UND FÜHRUNGSSYSTEME



ECONET F

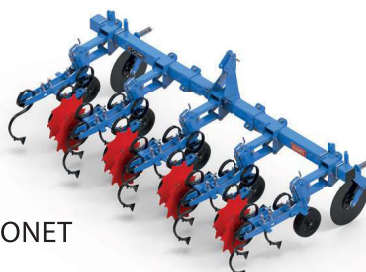

ECONET



ECONET SGI

# PRODUKTPROGRAMM

## ■ STOPPELBEARBEITUNGSGERÄT

ONATAR NEO

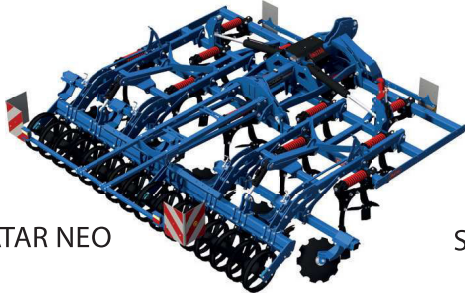

SCHLEPP-ONATAR NEO

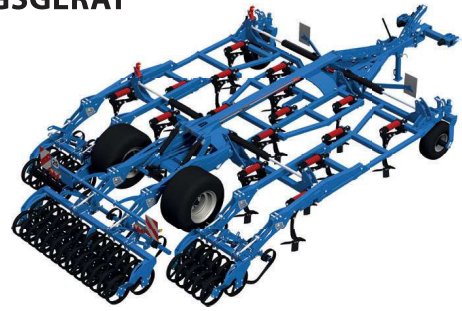

## ■ FEINGRUBBER

PENTASOL

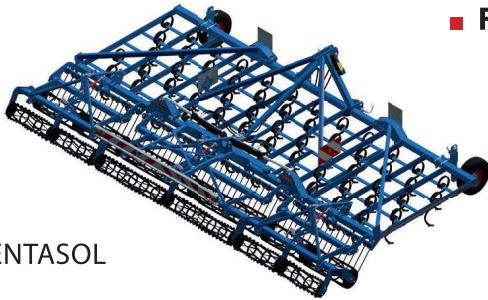

POLYSOL

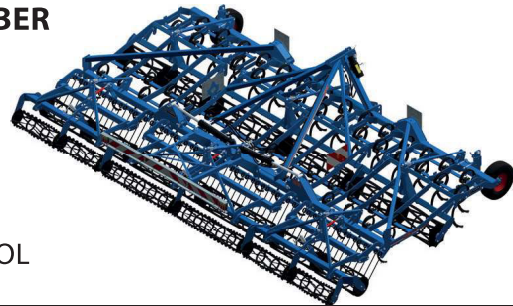

## ■ FRONT-TRICHTER

SALTEO



## ■ DÜNGEREINLEGER

FERTILOC +



## ■ ANDRUCKWALZE FRONTANBAU

TASSAPNEU



## ■ UNKRAUTSTRIEGEL

SARCLERSE CONTROL



PRESSIUS

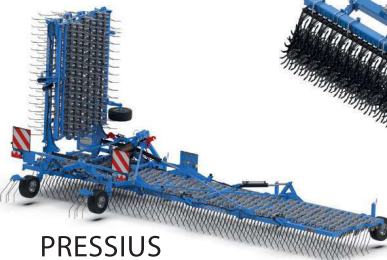

## ■ STERNHACKE

ROTANET

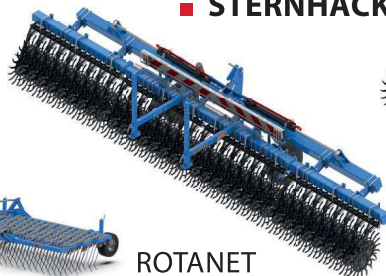

ROTANET CONTROL



## ■ HACKMASCHINEN UND FÜHRUNGSSYSTEME

KLINEA

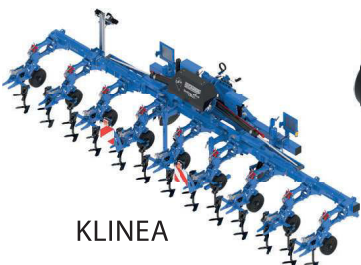

PRECICAM



PRECICAM-XS

11



## ■ ROBOTIK

ANATIS



## IHRE CARRÉ VERKAUFS- & SERVICEPARTNER

|    |      |                    |                                     |               |                               |
|----|------|--------------------|-------------------------------------|---------------|-------------------------------|
| AG | 5606 | Dintikon           | AT AGRAR-Technik AG                 | 056 624 90 10 | info@agrar-technik.ch         |
| AG | 5643 | Alikon             | Villiger Landtechnik AG             | 041 787 16 63 | info@villigerlandtechnik.ch   |
| BE | 3210 | Kerzers            | Studer AG Kerzers                   | 031 755 60 83 | kerzers@newholland.ch         |
| BE | 3312 | Fraubrunnen        | Anliker Landtechnik AG              | 031 767 73 12 | info@anlikerag.ch             |
| BE | 4538 | Oberbipp           | Serco Landtechnik AG                | 058 434 07 10 | info@sercolandtechnik.ch      |
| FR | 3185 | Schmitten          | Schöpfer Landtechnik AG             | 026 496 32 71 | info@schoepfer-landtechnik.ch |
| LU | 6262 | Langnau bei Reiden | Kunz Landtechnik Reiden AG          | 062 758 25 05 | info@kunz-landtechnik.ch      |
| SG | 8717 | Benken             | A. Gerster AG                       | 055 293 30 10 | info@gerster-landtechnik.ch   |
| SG | 9205 | Waldkirch          | Keller Landtechnik GmbH             | 071 385 12 64 | info@kellerlandtechnik.ch     |
| ZH | 8460 | Marthalen          | Meier Maschinen AG                  | 052 305 42 42 | info@hm-maschinen.ch          |
| ZH | 8543 | Bertschikon        | Lüscher Landmaschinen & Motorgeräte | 052 305 42 42 | info@landtech.ch              |



Jetzt Ihren CARRÉ Partner oder  
Gebietsverkaufsleiter kontaktieren



**Wilhelm Enz**  
Ostschweiz  
079 903 31 83



**Patrick Müller**  
Mittelland  
079 266 46 72



**Thibaud Anthierens**  
Westschweiz  
079 622 83 82



Scan me.

Das gesamte CARRÉ  
Produkteprogramm finden Sie hier.



Scan me.

Lassen Sie sich beeindrucken!  
CARRÉ zeigt seine Maschinen im  
Einsatz: