



Swadro TC

DE

KREISELSCHWADER MIT MITTENABLAGE

Swadro TC

Zwei-, Vier- und Sechskreiselschwader



KRONE Jet-Effekt

Schutz vor Grasnarbenschäden, und sauberes Erntegut ohne Einstechen der Zinken in den Boden

Seite 10

Gezogene kardanische Aufhängung

Optimale Boden Anpassung und beste Rechqualität

Seite 11

KRONE DuraMax Kurvenbahn

Optimal geformte Schwade für mehr Effizienz in der Erntekette

Seite 14

KRONE Easy-Line Antriebskonzept

Komplett mechanisches Antriebskonzept für mehr Flächenleistung und geringe Rüstzeiten

Seite 37

KRONE Lift-Zinken

Liften statt Fördern für maximale Rechleistung und weniger Rohasche im Futter

Seite 18

KRONE Swadro

- darauf kann man sich verlassen



KRONE Kreiselschwader mit Mittenablage:
Das breiteste Produktprogramm am Markt

Mit den KRONE Swadro TC Kreiselschwadern bietet KRONE das größte Produktprogramm im Bereich der Mittelschwader an. Angefangen mit dem Zweikreiselschwader Swadro TC 640 für kleine Flächen und bergige Regionen bis hin zum weltweit einzigartigen Sechskreiselschwader Swadro TC 2000 für maximale Schlagkraft und Bergeleistung stehen eine Vielzahl an Modellvarianten und Ausstattungsoptionen zur Verfügung.

#TEAM SWADRO



KRONE setzt **als Spezialist in der Grundfutterernte-technik** den Fokus auf innovative und leistungsfähige Maschinen, die einen wichtigen Beitrag zur Herstellung hoher Grundfutterqualität leisten. Mit dem Swadro Schwaderprogramm setzt KRONE seit Jahren Maßstäbe bei Rechnerqualität und Vermeidung von Futtermittelverschmutzung.



KRONE bietet als Innovationsführer und Spezialist in der Grundfutterernte die passenden Maschinen für einen effizienten Ernteprozess – ohne Kompromisse in Sachen Futterqualität. Kommen Sie ins #TEAM SWADRO – WEIL IHRE TIERE ES WERT SIND.

Vorreiter in Sachen Futterqualität

Sauberes Futter *vom ersten bis zum letzten Halm*



Egal, ob eine Presse, ein Ladewagen oder ein Feldhäcksler dem Schwader folgt, dank der innovativen Kreiseltechnologie des SWADRO wird für jedes Erntefahrzeug das optimale Schwad erzeugt.

Große und massige Schwade für maximale Auslastung beim Feldhäcksler, kantige und gleichmäßige Schwade für höchste Schnittqualität beim Ladewagen oder perfekte Ballenformen beim Pressen sind mit dem KRONE Swadro kein Problem.

KRONE Swadro: Liften statt Fördern, für maximalen Ernterfolg bei jedem Schnitt und über Generationen nachhaltig.

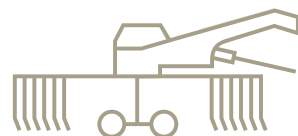

Die Swadro TC Modellvielfalt

So wird aus unseren KRONE Swadro *Ihr individueller KRONE Swadro*



Swadro TC 640
Zweikreisel-Mittelschwader
Variable Arbeitsbreiten
von 5,70 m bis 6,40 m



Swadro TC 680
Zweikreisel-Mittelschwader
Arbeitsbreite 6,80 m



Swadro TC 760 / 760 Plus
Zweikreisel-Mittelschwader
Variable Arbeitsbreiten
von 6,80 m bis 7,60 m



Swadro TC 880 / 880 Plus
Zweikreisel-Mittelschwader
Variable Arbeitsbreiten
von 7,60 m bis 8,80 m



Swadro TC 930 / 930 Plus
Zweikreisel-Mittelschwader
Variable Arbeitsbreiten
von 8,10 m bis 9,30 m



Swadro TC 1000 / 1000 Plus
Zweikreisel-Mittelschwader
Variable Arbeitsbreiten
von 8,90 m bis 10,00 m

Mit den Swadro TC Kreiselchwadern mit Mittenablage bietet KRONE das breiteste Produktportfolio am Markt an. Angefangen mit dem Zweikreiselschwader Swadro TC 640 über das Einstiegsmodell in die Welt der Großflächenschwader Swadro TC 1250 bis hin zum weltgrößten Mittelschwader, dem Swadro TC 2000, bietet KRONE in diesem Segment Arbeitsbreiten zwischen 5,70 m bis zu 19,00 m an. Zusätzlich können Sie aus einer Vielzahl an Wunschausstattungen und Bedienkomfort wählen.



Swadro TC 1250 / 1250 Plus
 Vierkreis-Mittelschwader
 Variable Arbeitsbreiten
 von 9,80 m bis 12,50 m



Swadro TC 1370
 Vierkreis-Mittelschwader
 Variable Arbeitsbreiten
 von 10,80 m bis 13,70 m



Swadro TC 1570
 Vierkreis-Mittelschwader
 Variable Arbeitsbreiten von
 11,00 m bis 15,70 m



Swadro TC 2000
 Sechskreis-Mittelschwader
 Variable Arbeitsbreiten
 von 10,00 m bis 19,00 m



Schlagkräftige Argumente

Erfolgreiche Ernte mit *KRONE* Kreiselschwadern

KRONE DuraMax Kurvenbahn

- Komplett wartungsfrei
- Trocken laufende Kurvenbahn
- Steilster Kurvenbahnverlauf am Markt

Optimale kantige Schwade für bestmögliche Auslastung der Erntekette.

KRONE Kreiselgetriebe

- Komplett wartungsfrei
- Minimaler Kraftbedarf
- Lebensdauerschmierung

Maximale Einsatzsicherheit und -dauer vom ersten bis zum letzten Schwad!

Kardanische Kreiselaufhängung inkl. KRONE Jet-Effekt

- Optimale Boden Anpassung
 - Keine Futterschmutzung
- Bestes Futter vom ersten bis zum letzten Schnitt.**

SWADRO Zinkenarme

- Höchste Stabilität und Einsatzsicherheit
- Verschleiß- und spielfreie Klappvariante
- Kürzeste Rüstzeiten beim Feldwechsel

Einzigartige Einsatzsicherheit und Langlebigkeit vom ersten bis zum letzten Feld.

KRONE Lift-Zinken

- Sauberes Futter dank Lift-Effekt
- Hohe Fahrgeschwindigkeiten ohne Futtermittelverluste

Exzellente Rechenqualität vom ersten bis zum letzten Halm.



Die gezogene kardanische Aufhängung

Bestes Futter *vom ersten bis zum letzten Schnitt*

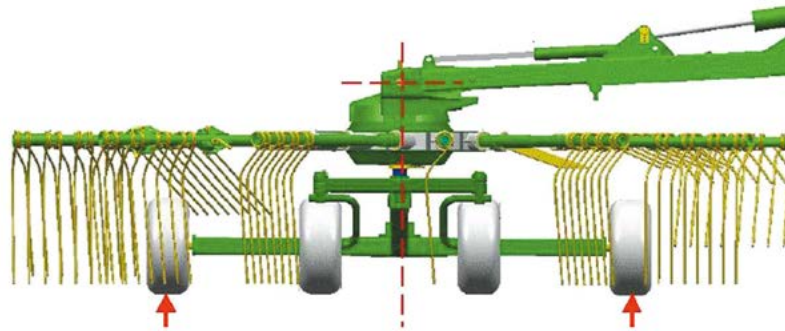

Ziehen statt schieben

Der Swadro Kreisel wird in Fahrtrichtung vom Auslegearm gezogen. In Kombination mit der mittigen Aufhängung des Kreisels wird dieser immer waagrecht ausgehoben und eingesetzt. Das Gewicht des Kreisels verteilt sich während des Schwadens gleichmäßig auf alle Tasträder und passt sich so optimal der Bodenkontur an. Futtermverschmutzung und Rechverluste werden somit minimiert.



So bleibt das Futter sauber

- **Dreidimensionale Boden Anpassung** in alle Richtungen
- **Bestmögliche Führung** der Zinken entlang der Bodenkontur
- **Perfektes Futter** ohne Rechverluste
- **Kein Einstechen der Zinken in den Boden** dank KRONE Jet-Effekt



Der KRONE Jet-Effekt

Sowohl beim Absenken als auch beim Ausheben der Kreisel verhindert der KRONE Jet-Effekt, dass die Zinken in den Boden einstechen können. Der Jet-Effekt ist dem Start- und Landeverhalten eines Flugzeuges nachempfunden. Beim Ausheben und Absenken der Kreisel sorgt die ausgeklügelte Kreiselaufhängung stets für maximalen Freiraum unter den Zinken. So werden Grasnarbenschäden und Futterverschmutzungen vermieden.

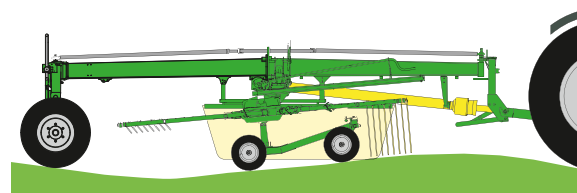

Dreidimensionale Bodenadaptation

Die gezogene kardananische Kreiselanlenkung am Auslegearm führt den Zinken exakt entlang der Bodenkontur. Das gilt sowohl längs als auch quer zur Fahrtrichtung. So bleibt auch in unebenem Gelände kein Halm liegen, und kein Sand wird aufgenommen. Sauberes Erntegut, minimale Rechverluste und hohe Flächenleistungen sind das Ergebnis.

Das Swadro Kreiselgetriebe

Maximale Einsatzsicherheit *vom ersten bis zum letzten Schwad*



Vorausfahren ohne Stillstand

In der Grundfutterernte gibt das Wetter den Takt vor. Mit dem wartungsfreien, auf Lebensdauer mit Fließfett geschmierten Kreiselgetriebe stellt der KRONE Swadro einen zuverlässigen Partner dar. Dank des wartungsfreien Kreiselgetriebes ist der Swadro immer einsatzbereit und sorgt auch in kurzen Erntezeitfenstern für Einsatzsicherheit. Egal, ob der Regen oder das Erntefahrzeug näher kommt, mit dem KRONE Swadro verlieren Sie keine wertvolle Erntezeit durch Wartungsstopps.



Robust gebaut

Einsatzsicherheit auch bei schwierigem Erntegut, hohe Stabilität, Verschleißfestigkeit und Wartungsfreiheit: Auf diese Eigenschaften des Swadro Kreiselgetriebes kann man sich verlassen.

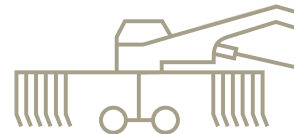



Leistungsfähigkeit trifft auf Einsparpotenziale

Der Aufbau des Swadro Kreiselschwaders steht für größtmögliche Leistungsfähigkeit und minimalen Kraftbedarf. Dank des großen Übersetzungsverhältnisses im Getriebe benötigen die Swadro Kreiselschwader niedrige Zapfwellendrehzahlen, und der Verschleiß wird auf ein Minimum reduziert. Der geringe Leistungsbedarf der Swadro Kreiselschwader gegenüber anderen Schwadssystemen reduziert zudem den Kraftstoffverbrauch des Schleppers deutlich.



Dauerläufer

- Hermetisch geschlossenes, **wartungsfreies Kreiselschwader**
- **Kraftstoffschonende Getriebeübersetzung**
- **Lebensdauer geschmiert mit Fließfettfüllung**

Die DuraMax Kurvenbahn

Optimal kantige Schwade für bestmögliche Auslastung der Erntekette



Die einzigartige Kurvenbahn DuraMax

KRONE setzt bei der Kurvenbahn auf ein spezielles, am Markt einzigartiges bainitisches Härungsverfahren. Hohe Oberflächenhärte bei zäher Grundsubstanz sind die Attribute, die zu hoher Lebensdauer bei geringem Verschleiß führen. Auch der Rollwiderstand der Steuerrollen wird deutlich reduziert, was den Kraftbedarf und das Verschleißverhalten positiv beeinflusst.



Steiler Kurvenbahnverlauf bei kleinem Durchmesser

Die DuraMax Kurvenbahn zeichnet sich durch einen sehr kleinen Durchmesser in Kombination mit einem steilen Kurvenbahnverlauf aus. Dieses einmalige Zusammenspiel sorgt für optimale Schwadformung unter allen Bedingungen. Der kleine Kurvenbahndurchmesser gepaart mit den großdimensionierten Steuerrollen sorgt für einen langsamen, verschleißarmen Lauf in der Kurvenbahn. Die steile Kurvenbahn sorgt für schnelle Aushubbewegungen der Zinken und hinterlässt saubere Schwadkanten und optimale Schwadformen in allen Situationen.

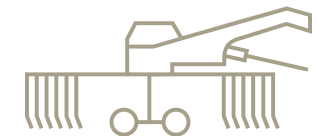



Optimale Schwade

- **Komplett wartungsfrei**
- **Spezielle bainitische Härtung**
- **Trockenlaufende Kurvenbahn**
- **Steiler Kurvenbahnverlauf**

Die Swadro Zinkenarme

Einsatzsicherheit und Langlebigkeit *vom ersten bis zum letzten Feld*

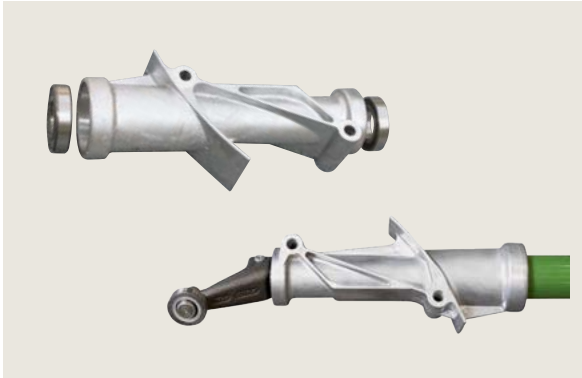

Der Zinkenarmaufbau

Geführt wird der Zinkenarm durch die Steuerwelle. Diese sitzt passgenau auf dem Steuerarm und sorgt somit für eine exakte und saubere Zinkenführung entlang der Kurvenbahnkontur. Das sorgt für saubere Recharbeit ohne Verluste.

Gelagert sind die Zinkenarme im Kreiselteller mit zwei Kugellagern. Durch den weiten Abstand der Kugellager zueinander wird eine stabile und ruhige Führung der Steuerwelle im Einsatz sichergestellt. Das reduziert den Verschleiß und steigert die Flächenleistung.

Hauptbestandteil des Zinkenarms ist das dickwandige Zinkenrohr. Dieses ist verschleißfrei und fest mit der Steuerrolle verbunden. Dadurch entsteht eine spielfreie Verbindung zum Zinken. So steigert der KRONE Swadro die Recharbeit und sorgt für optimale Zinkenführung.

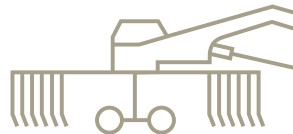



Im Handumdrehen von Transport- in Einsatzstellung

Zur Reduzierung von Transporthöhe und -breite sind bestimmte KRONE Swadro Modelle serienmäßig oder auf Wunsch mit einer klappbaren Variante des Swadro Zinkenarmes ausgestattet.

Dank des am Markt einmaligen KRONE Klappmechanismus reduziert sich die Transporthöhe bzw. Transportbreite im Handumdrehen ohne lästiges Schleppen von Zinkenarmen in die erforderliche Parkposition. So sparen Sie wertvolle Zeit und Kraft beim Feldwechsel.

Durch die integrierte Tellerfeder werden die Zinkenarmhälften im ausgeklappten Zustand kraftschlüssig miteinander verbunden. So entsteht keinerlei Verschleiß am Sicherungsbolzen oder Einschubloch. Das sorgt für eine spielfreie Verbindung, enorme Haltbarkeit und Einsatzsicherheit für viele Erntejahre.



Einsatzsicherheit

- **Höchste Stabilität**
und Einsatzsicherheit
- **Verschleiß- und spielfreie Klappvariante**
- **Kürzeste Rüstzeiten**
beim Feldwechsel
- **Integrierte Sollbiegestelle**

Bei den Zinkenarmen des Swadro setzt KRONE Maßstäbe in Sachen Haltbarkeit und Einsatzsicherheit. Durch den festen Zinkenarmaufbau mit integrierter Sollbiegestelle bietet KRONE ein im Bereich der Kreiselschwader einzigartiges Zinkenarmdesign an. Durch diese Art des Aufbaus hält der Zinkenarm stärksten Belastungen stand und sorgt auch in extremen Einsatzbedingungen für maximale Einsatzsicherheit.

Der KRONE Liftzinken

Exzellente Rechqualität *vom ersten bis zum letzten Halm*

Saubere Sache

- **Sauberes Futter**
dank Lift-Effekt
- **Hohe Fahrgeschwindigkeiten**
ohne Verluste
- **Steigerung der Futterqualität**
- **Reduzierung von Rechverlusten**

Alle aktuellen KRONE Swadro Modelle werden serienmäßig mit dem KRONE Liftzinken ausgerüstet. Die Vorteile des zweifach abgewinkelten Zinkens wurden sowohl in den KRONE Praxistests als auch durch einen DLG-Fokustest bestätigt.



Der Trick mit dem doppelten Knick

Der KRONE Liftzinken überzeugt seit fast 10 Jahren in Sachen Futterqualität und Rechleistung bei Kunden in aller Welt. Die abgewinkelten Zinkenschenkel stehen auf Griff und heben das Futter aktiv von der Grasnarbe ab. So wird auch unter schwierigen Bedingungen sauberes Futter erzeugt.

Durch den Lift-Effekt wird das Futter auf dem kompletten Zinkenschenkel transportiert. Dank der großdimensionierten Zinkenwindungen der 10,5 mm starken Zinkenschenkel bleibt der KRONE Lift-Zinken auch bei extrem schwerem und nassem Erntegut in seiner Position und sorgt für maximale Rechleistung ohne Einbußen bei der Rechqualität.



Mehrertrag durch den KRONE Lift-Zinken



Weniger Futtermverschmutzung und Rechverluste durch DLG belegt

- Weil wir großen Wert auf sauberes Futter und beste Rechqualität legen, vertrauen wir nicht nur der Optik, sondern auch den Fakten.
- Bei der DLG haben wir den KRONE Lift-Zinken in einem DLG-Fokustest auf Futtermverschmutzung und Rechleistung mit anderen Zinkensystemen vergleichen lassen.
- Und die Ergebnisse sind eindeutig. Der KRONE Lift-Zinken reduziert die Futtermverschmutzung auf weniger als 9 % Rohascheanteil im Futter, unabhängig von der Fahrgeschwindigkeit.
- Hinzu kommt, dass durch die spezielle Zinkenform die Rechverluste um bis zu 2,1 % gegenüber anderen System reduziert werden. Selbst bei hohen Fahrgeschwindigkeiten bleiben die Rechverluste unterhalb von 1,5 % der Gesamterntemenge je ha.



Das KRONE Swadro Kreiselfahrwerk

Perfekte Boden Anpassung und Rechqualität *in jedem Terrain*



Exzellent geführt

Die einzelnen Tasträder der Kreiselfahrwerke sind so positioniert, dass sie nah am Hauptarbeitsbereich des Zinkens laufen und diesen sauber entlang der Bodenkontur führen. Durch die große Abtastfläche der Kreiselräder nimmt der Zinken jeden Halm sauber auf, ohne die Grasnarbe zu berühren.

Durch die auf Schwadertypen angepassten Ausstattungsmöglichkeiten kann das Kreiselfahrwerk individuell für jede Bodenstruktur ausgestattet werden. Die vorderen Kreiselsträder sind nachlaufgelenkt montiert.

Breitere, großvolumigere Tasträder für optimale Bodenschonung auf weichem, moorigem Untergrund oder zwei zusätzliche Tasträder pro Kreisel für extrem unebenes Weideland sind nur zwei der Auswahlmöglichkeiten bei den Swadro Kreiselfahrwerken.

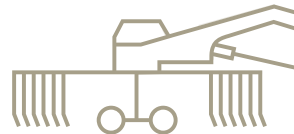

Aufnahme und Ablage

- Sehr nah am Zinken laufende **großvolumige Tasträder**
- **Größtmöglicher Abtastbereich** am Markt
- Verstellung der Querneigung für **optimal geformte Schwade** und Vermeidung von Rechverlusten
- **Nachlaufgelenkte Kreiselsträder** vorne und hinten (optional) zur Schonung der Grasnarbe

Die KRONE Swadro Kreiselfahrwerke verlieren nie den Bodenkontakt, egal in welchem Gelände. Der größtmögliche Abtast- und Pendelbereich unter dem Kreisel in Verbindung mit der passenden Ausstattung der Kreiselbereifung lässt keinen Grashalm liegen und vermeidet die Beschädigung der Grasnarbe. Saubere und intakte Grasnarben sind der Grundstein für erstklassige Futterqualität auch im Folgeschnitt.



Leicht schräg unterwegs für optimale Effizienz

Eine optimal eingestellte Querneigung sorgt für minimale Rechverluste und kastenförmige Schwadkanten. Alle Swadro Kreiselfahrwerke verfügen serienmäßig über eine einstellbare Querneigung. Über die hinteren Kreiselräder lässt sich die Querneigung jedes Kreisels und somit die Zinkenposition zum Boden anpassen. Bei eingestellter Rechhöhe sollte der Kreisel in Richtung des Schwades geneigt sein, um die Zinkenbiegung nach hinten durch das Erntegut auszugleichen. KRONE empfiehlt eine Neigungseinstellung von 1-2 cm in Richtung Schwad.

Die Zweikreisel-Mittelschwader

Swadro TC und Swadro TC Plus



Die manuelle Arbeitshöhenverstellung

Bei allen Swadro TC Modellen kann die Arbeitshöhe mithilfe einer Handkurbel millimetergenau verändert werden. Die Kurbel befindet sich in bequemer Arbeitshöhe am Rand des Kreisels. Die große Einstellskala ist gut ablesbar.



Die elektrische Arbeitshöhenverstellung

Bei häufigem Einsatz unter wechselnden Bedingungen ist die Verwendung einer elektrischen Arbeitshöhenverstellung sinnvoll. Dies ist bei allen Swadro TC Plus Serienausstattung. Von der Traktorkabine aus werden über eine Bedienbox zwei Stellmotoren gesteuert, mit denen während der Fahrt die Kreiselhöhe einfach und exakt angepasst werden kann. Gleichzeitig wird an der Bedienbox auch die eingestellte Arbeitshöhe angezeigt. Zusätzlich kann mit ihr auch die Einzelkreiselaushebung geschaltet werden.

Perfekte Arbeitsbreiten

- **Flexible Arbeitsbreiten**
für hohe Durchsatzleistung bei Ladewagen, Presse und Feldhäcksler
- **Reichlich Aushubhöhe**
am Vorgewende zum Überfahren von voluminösen Schwaden
- **Maximaler Bedienkomfort**
für entspanntes Arbeiten an langen Erntetagen

Gleichmäßige Schwade, hohe Flächenleistung, saubere Recharbeit gepaart mit flexiblen Einstellmöglichkeiten auf alle Bedingungen sind überzeugende Argumente für die Swadro TC und TC Plus Kreiselschwader von KRONE. Zugleich bieten die Swadro TC Plus größtmöglichen Bedienkomfort für den Fahrer, um auch lange Arbeitstage entspannt angehen zu können.



Die mechanische Breitenverstellung

Bei Swadro TC 640 und 760 ist die mechanische Arbeitsbreitenverstellung serienmäßig. Die Auslegearme werden mit einer von Hand betätigten Spindel aus- und eingefahren und so an Arbeits- und Schwadbreite angepasst.



Die hydraulische Breitenverstellung

Serienmäßig ab Swadro TC 880 (TC 640 / TC 760 optional) sind die Swadro mit einer hydraulischen Breitenverstellung ausgestattet. Vom Schleppersitz aus kann so schnell und bequem die Arbeitsbreite mithilfe der Anzeigeskala am Ausleger exakt angepasst werden.



Die Einzelkreiselaushebung

Serienmäßig bei Swadro TC 930 und Swadro TC 1000, optional bei den anderen Swadro TC können die Kreisel auch einzeln ausgehoben werden. Diese Möglichkeit bringt Vorteile beim Ausschwaden von Keilen und beim Schwaden an Feld- und Wiesenrändern.



Die Kreiselentlastung

Während des Schwadens wird über starke Zugfedern ein Teil des Kreiselgewichtes auf Rahmen und Fahrwerk verlagert. Das schont empfindliche Böden und sorgt für saubere Recharbeit in allen Situationen.



Swadro TC und TC Plus

Besondere Features für *einzigartigen Ernteerfolg*



Swadro TC 1000 / TC 1000 Plus

Die zwei größten Modelle im Bereich der Zweikreis-Mittelschwader bieten eine Arbeitsbreite bis zu 10,00 m. So werden auch Feldhäcksler und Ladewagen optimal ausgelastet. Eine Besonderheit beim Swadro TC 1000 ist die Federentlastung inkl. Einkreiselaushebung sowie das Sechs-Rad-Fahrwerk in Serienausstattung. Der Swadro TC 1000 Plus verfügt über ein Acht-Rad-Fahrwerk. Durch das Sechs- bzw. Acht-Rad-Fahrwerk wird der 4,20 m große Kreiseldurchmesser optimal entlang der Bodenkontur geführt. Durch die Kombination dieser Kreiselfahrwerke und der entsprechenden Kreisellentlastung bleibt auch beim Swadro TC 1000 / TC 1000 Plus das Futter sauber und kein Halm liegen.



Swadro TC 680

Der Swadro TC 680 hat eine feste Arbeitsbreite von 6,80 m und eignet sich daher optimal für den Einsatz in Verbindung mit kompakten Rundballenpressen oder Ladewagen. Die optimal auf die kleineren Pick-Up-Breiten ausgelegte Schwadbreite sorgt für hohe Durchsatzleistungen und bestmögliche Schnittqualität bei kleinen Erntemaschinen.





Der einzigartige Lüfterkreisel

Als einziger Hersteller am Markt bietet KRONE Zweikreisel-Mittelschwader an, die das gesamte Erntegut bewegen können. Für spezielle Einsätze in trockenem und leichtem Futter können der Swadro TC 680 und der Swadro TC 760 in der Mitte mit einem von KRONE entwickelten sechsfingrigen Lüfterkreisel ausgerüstet werden. Hydraulisch angetrieben bewegt und lüftet er das komplette Erntegut, das in der Mitte des Schwaders zwischen den Kreiseln liegt. Dies steigert die gleichmäßige Abtrocknung und damit die Futterqualität von Heu und blattrichem Dürrfutter, wie zum Beispiel Luzerne.

Swadro TC und TC Plus

Wendig und *sicher auf der Straße*



Die große Bodenfreiheit

Der hoch gebaute Rahmen und der weite Aushub der Kreisel stellen sicher, dass auf dem Vorgewende auch voluminöse Schwade problemlos überfahren werden können.

Die außerordentliche patentierte Wendigkeit

Swadro TC und TC Plus haben durch ein kugelgelagertes Gelenk vorn am Zweipunkt-Anbaubock einen weiten Lenkeinschlag und ein von dort über eine Lenkstange gesteuertes Fahrwerk mit Achsschemellenkung. Diese von KRONE patentierte Kombination macht die Schwader besonders wendig. Auch auf kleineren und ungünstig geschnittenen Flächen bleibt kein Erntegut liegen, da ohne zusätzliches Rangieren jede Ecke des Schlages mit den Kreiseln einfach erreicht werden kann. Beim Swadro TC 640 ist die Achsschemellenkung optional.

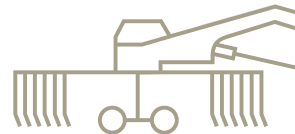



Die variable Bereifung

Die Fahrwerke der Swadro TC Schwader werden serienmäßig mit den Bereifungen 10.0/75-15.3 oder bei Swadro TC 880, 930 und 1000 mit 11.5/80-15.3/10 PR (Bild links) ausgerüstet. Ab dem Swadro TC 680 stehen für den Einsatz auf weniger tragfähigen Böden bzw. in Hanglagen auch Reifen der Größe 15.0/55-17/10 PR (Bild rechts) zur Auswahl. Bei beiden Varianten liegt die Transportbreite unter 3,00 m. Für den Swadro TC 640 gibt es eine spezielle AS-Bereifung.



Spurweitenänderung

Bei schmaler Bereifung lässt sich die Spurweite um 6 cm vergrößern. Hierzu werden durch Umsetzen von je einem Distanzrohr an den Radarmen die Radachsen um jeweils 3 cm nach außen verschoben.

Das schnelle, sichere Fahren

Sichere Straßenlage und hervorragendes Nachlaufverhalten sind die besonderen Merkmale der für 40 km/h zugelassenen Fahrwerke.

Die minimierte Transporthöhe

Bereits nach dem Hochklappen der Auslegearme und Einfahren der Breitenverstellung liegt die Transporthöhe der Swadro TC und TC Plus unter 4 m. Das spart Zeit, da für einen sicheren Straßentransport weder Zinkenarme (außer beim Swadro TC 1000) noch Schutze abgeklappt werden müssen.

Uns ist wichtig, dass die vorderen Kreisel das Material breit ablegen, damit es keine Verzopfungen gibt.



Einfach und sauber schwaden

Das KRONE Easy-Line Antriebskonzept sorgt dafür, dass die vorderen Kreisel des Schwaders rund 25 % schneller drehen als die hinteren. Vor diesen wird das Futter breitflächig auf dem vorhandenen Futter abgelegt und anschließend zu einem verzopfungsfreien kastenförmigen Schwad zusammengelegt. Durch das Easy-Line Antriebskonzept kommt das Futter nach der Aufnahme nicht erneut mit dem Boden in Kontakt. So steht der KRONE Swadro auch bei aufeinanderfolgenden Kreiseln für maximale Futterschonung und minimale Futterschmutzung.

KRONE Easy-Line Antriebskonzept

Das Plus an Drehzahl *bei Vier- und Sechskreiselschwadern*



Kraftvolles Patent

Die KRONE Swadro Vierkreiselschwader sind über einen komplett mechanischen Antriebsstrang angetrieben. Jeder Kreisel ist einzeln gegen Überlast abgesichert und bietet so maximalen Schutz gegen Totalausfall. Dank des patentierten Schiebegetriebes an den vorderen Kreiseln wird die Kraft geradlinig und mit höchstem Wirkungsgrad an die Kreisel übertragen. Das reduziert nicht nur die Belastung auf die Kreuzgelenke in den Gelenkwellen, sondern auch den Kraftstoffverbrauch des Schleppers.

Effizient geschwadet

- **Sauberer Futterfluss** innerhalb des Schwaders für maximale Rechleistung
- **Steigerung der Flächenleistung** von Ladewagen, Presse und Feldhäcksler
- **Keine Schwadverzopfung** für maximale Auslastung der Erntekette

Einstieg in die Welt der Großflächenschwader

Swadro TC 1250 / 1250 Plus – *der Kleine unter den Großen*



Flexibel in der Breite

Sowohl die Arbeits- als auch die Schwadbreite sind serienmäßig hydraulisch verstellbar und ermöglichen so eine schnelle Anpassung an die jeweiligen Einsatzverhältnisse. Egal, ob Sie die volle Arbeitsbreite im letzten Grasnchnitt für minimale Überfahrten mit dem Felddhächsler nutzen oder die Breite optimal an das Schwadvolumen für Ladewagen oder Rundballenpresse anpassen möchten – mit der hydraulischen Teleskopierung der Auslegearme finden Sie ganz bequem im Nu die richtige Einstellung der Maschine.

Extrem wendig und komfortabel

Der Swadro TC 1250 ist über den Zweipunktbock pendelnd in den Unterlenkern des Traktors angehängt. Das sorgt sowohl auf der Straße als auch auf dem Feld für ein komfortables und stabiles Fahrverhalten. Dank des großen Lenkeinschlags des Anbauboocks gelingen enge Wendemanöver am Vorgewende und das Schwaden an Feldecken mühelos. Die damit verbundene Zeitersparnis wirkt sich gerade bei kurzem Erntezeitfenster positiv aus.

Großartiger Einstieg

- Einsteigermodell der Vierkreiselschwader mit **variabler Arbeitsbreite von 9,80 m bis 12,50 m**
- **KRONE Easy-Line Antriebskonzept** perfekte Schwade für Presse, Ladewagen und Feldhäcksler
- **Einfache und schnelle Verstellung** der Rechhöhe mit direkter Anzeige der eingestellten Höhe
- **Komfortabler Feldwechsel** ohne Absteigen auf unter 4 m Höhe und unter 3 m Breite
- Exakt und stufenlos einstellbare **hydraulische Entlastung** für optimale Bodenanpassung
- **Einkreiselaushebung** ideal zum Schwaden auf keilförmig auslaufenden Flächen

Mit dem neuen Swadro TC 1250 steigt KRONE in den Bereich der Großflächentechnik ein. Leistungsfähige Komponenten der großen Profimaschinen kombiniert mit der einfachen Bedienphilosophie der Zweikreiselschwader machen den Swadro TC 1250 zum idealen Allrounder für eigenmechanisierte Landwirte, Maschinengemeinschaften und Lohnunternehmer.



Exakte Arbeitshöhe

Mithilfe einer am Kreisel angebrachten Handkurbel kann die Arbeitshöhe separat für jeden Kreisel des Swadro TC 1250 millimetergenau eingestellt werden. Dabei lässt sich die Rechhöhe auf einer Skala gut ablesen. Noch bequemer geht das beim Swadro TC 1250 Plus. Dort lässt sich die Arbeitshöhe vom Schlepper aus über ein Terminal elektrisch verstellen. Die eingestellte Rechhöhe wird für jeden Kreisel im Terminal angezeigt.



Starkes Profil

Der Swadro TC 1250 präsentiert sich in einem ansprechenden, modernen Design mit trapezförmigem Rahmen. Dieser sorgt mit seinen groß dimensionierten Profilrohren für hohe Stabilität und lange Lebensdauer. Dank abgeschrägter Seitenverkleidungen bleibt die Maschine sauber, ebenso die Verkehrswege.



Swadro TC 1250 / 1250 Plus

Bedienkomfort *ohne große Anforderung*



Entlastung vorne und hinten

Zur Entlastung der hinteren Kreisel verlagern Zugfedern das Gewicht auf Rahmen und Fahrwerk. Dagegen werden die vorderen Kreisel hydraulisch entlastet. Hierbei lässt sich die Entlastung über das Steuergerät direkt an der Maschine durch Umschalten zwischen Aushub und Entlastung stufenlos einstellen. Dies sorgt durch eine einfache und bequeme Anpassung an die jeweiligen Bodenbedingungen für saubere Schwade und beste Futterqualität.



Passend bereift

Standardmäßig ist das Transportfahrwerk des Schwaders mit der Bereifung 500/50-17 ausgestattet. Optional ist die breitere Bereifung 620/40R22.5 erhältlich, die aufgrund der größeren Aufstandsfläche insbesondere auf wenig tragfähigem Untergrund die Gefahr von Bodenverdichtungen minimiert.

Problemlöser Transport

Der kompakt gebaute Schwader lässt sich dank einer Breite von weniger als 3 m und einer Höhe von unter 4 m ohne Abklappen der Zinken einfach und sicher von einem Feld zum nächsten transportieren.

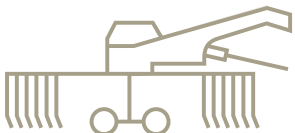



Einfache Bedienung

Die Bedienung des Swadro TC 1250 erfolgt über die KRONE Bedienbox. Sämtliche Funktionen wie die Verstellung der Arbeits- und Schwadbreite werden an der Bedienbox vorgewählt und mithilfe eines doppelwirkenden und eines einfachwirkenden Steuergerätes ausgeführt.

Digitale Vorwahl

Der Swadro TC 1250 Plus verfügt über die neue Vorwahlbedienung KRONE PreSelect Digital. Die Vorwahl der Maschinenfunktionen erfolgt hier über ein ISOBUS-fähiges Terminal, die ausgewählte Funktion wird ebenfalls über die Steuergeräte des Traktors ausgeführt.

Flexibel unter allen Bedingungen

Die Aushubverzögerung der vorderen und hinteren Kreisel des Swadro TC 1250 ist flexibel einstellbar. Beim Standardmodell erfolgt dies über eine Schaltkulisse am vorderen linken Kreiselausleger. Bei der Plus-Variante kann die Verzögerung über das Terminal mit direkter Zeiteingabe angepasst werden. Optional kann der Swadro TC 1250 mit einem Einzelkreiselaushub für die vorderen Kreisel ausgestattet werden, um auch bei keilförmigen Ausläufern ein perfektes Schwadergebnis zu erzielen. Beim Swadro TC 1250 Plus können alle vier Kreisel serienmäßig einzeln angehoben oder abgelassen werden. Zur maximalen Flexibilität im Handling können sowohl der Swadro TC 1250 als auch der Swadro TC 1250 Plus optional mit einem paarweisen Aushub ausgestattet werden. Mit einem zusätzlichen einfachwirkenden Steuergerät können die vorderen und hinteren Kreisel paarweise und unabhängig voneinander angehoben und abgelassen werden.

Der Profi unter den Vierkreiselschwadern

Swadro TC 1370 – *der Flexible unter den Großen*



Variable Arbeitsbreite

Über hydraulisch teleskopierbare Auslegearme lässt sich die Position der beiden vorderen Kreisel links und rechts separat verstellen. Auf diese Weise kann die Arbeitsbreite des Schwaders von 10,80 m bis 13,70 m den jeweiligen Anforderungen im Feld exakt angepasst werden. Die zuletzt vor dem Einklappen vorgenommene Einstellung wird nach dem Ausklappen automatisch übernommen.



Flexible Schwadbreite

Die Schwadbreite kann unabhängig von der Arbeitsbreite über den Abstand der beiden hinteren Kreisel von 1,40 m bis 2,60 m verstellt werden. Zudem sind die hinteren Kreisel mit fünf Doppelzinken pro Zinkenarm ausgestattet. Das ermöglicht eine auf die Erntetechnik abgestimmte Optimierung der Bergeleistung, gepaart mit bester Schwadqualität.



Hydraulische Entlastung

Die in die Aushubzylinder integrierte hydraulische Kreiselentlastung schont den Boden auch unter schwierigsten Bedingungen. Die Einstellung erfolgt separat für die vorderen und hinteren Kreisel, und zwar stufenlos und bequem aus der Schlepperkabine. Mit Hilfe der neuen integrierten Soft-Down-Absenkautomatik werden die Kreisel besonders sanft und schonend abgesenkt. Das kommt auch der Futterqualität zugute.

Präzision par excellence

- **Variable Arbeitsbreite**
von 10,80 m bis 13,70 m
- **Hydraulisch einstellbare Entlastung**
der Kreisel
- **Integrierte Schwingungsdämpfung**
mit Soft-Down-Absenkautomatik
- **Elektrische Kreiselhöhenverstellung**
mit zwei speicherbaren Höheneinstellungen
- **Breitreifenpaket** mit 710er Transportbereifung und 16x9.50er Kreiselbereifung optional
- **Transporthöhe unter 4,00 m**
dank hydraulisch absenkbarem Rahmen
- **KRONE Easy-Line Antriebskonzept**
für optimale Schwadform und beste Rechqualität

Der Vierkreisel-Mittelschwader Swadro TC 1370 erscheint nicht nur in modernem Design, sondern ebenso mit zahlreichen technischen Highlights. Dazu zählen komfortable Ein- und Verstellmöglichkeiten, welche die Arbeit erheblich erleichtern und für ein optimales Schwadergebnis bei hoher Flächenleistung sorgen.

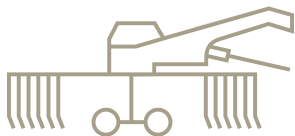



Kreiselhöhe einstellen

Die Rechhöhe lässt sich direkt über das Terminal anpassen, ohne vom Schlepper abzusteigen. Dabei ist frei wählbar, ob jeder Kreisel einzeln oder mehrere Kreisel gleichzeitig verstellt werden sollen. Man kann zwei selbst gewählte Kreiselhöhen abspeichern und per Tastendruck ansteuern.



Breit aufgestellt

Die Bereifung 620/40 R 22,5 ist serienmäßige Transportbereifung. Für wenig tragfähigen Untergrund gibt es optional die breitere Bereifung 710/35 R 22,5. Mit beiden Bereifungen bleibt der Schwader unter einer Transportbreite von drei Metern und ist bis 40 km/h zugelassen.



Konturführung ohne Kompromisse

Schwader mit der serienmäßigen Transportbereifung verfügen über ein Vier-Rad-Kreiselfahrwerk mit vier nachlaufgelenkten und pendelnd aufgehängten Tasträdern der Reifengröße 16x6.50-8. In Kombination mit der optionalen Transportbereifung erhält der Schwader die breitere Kreiselbereifung 16x9.50-8. Optional gibt es für beide Bereifungsvarianten ein Sechs-Rad-Kreiselfahrwerk mit hinterer Tandemachse.



Swadro TC 1370

Einzigartige Flexibilität *und* höchster Bedienkomfort



Stressfreie Wende

Beim Ein- und Ausheben am Vorgewende ist die Aushubhöhe der vorderen und hinteren Kreiselpaare separat über das Bedienterminal von der Traktorkabine aus einstellbar. Neben der Höhe lässt sich auch die zeitliche Verzögerung des Aushubs zwischen den vorderen und hinteren Kreiseln an die jeweiligen Einsatzbedingungen anpassen. So wird wertvolle Arbeitszeit effizient genutzt.

Komfortable Transportstellung

Dank des hydraulisch absenkbaren Hauptrahmens erreicht der Schwader eine Transporthöhe von weniger als 4 m, ohne dass die Zinkenarme abgeklappt oder abgenommen werden müssen.

Passend angehängt

Der Swadro TC 1370 wird serienmäßig über den pendelnd aufgehängten Zweipunktbock am Schlepper angebaut. So passt sich der Schwader den seitlichen Traktorbewegungen an und bleibt dabei äußerst wendig. Auf Wunsch ist eine Kugelkopfanhängung 80 für die Untenanhängung erhältlich.

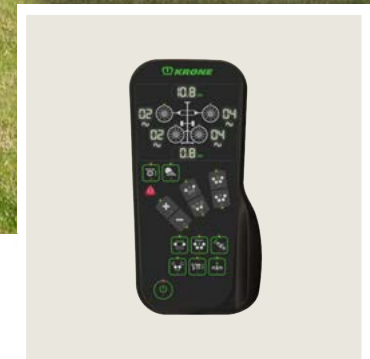

Komfortable Bedienung per Terminal

Die Bedienstruktur des Swadro TC 1370 kombiniert Übersichtlichkeit und Komfort. Egal, ob mit dem ISOBUS-Terminal des Schleppers, den ISOBUS-Terminals CCI 800, CCI 1200 oder dem KRONE DS 500, ist die Einstellung der kompletten Maschine auf nur zwei Bedienebenen erledigt.

Intuitives Handling

Mit dem DS 100 bietet KRONE eine einfache Bedieneinheit für den Swadro TC 1370 an. In Kombination mit einem UT-Terminal auf dem Schlepper kann das DS 100 als komfortable Bedieneinheit, zum Beispiel direkt an der Armlehne des Fahrersitzes, genutzt werden. Alternativ zum DS 100 kann der ISOBUS-fähige CCI A3 Joystick für ein komfortables, ermüdungsfreies Bedienen des Swadro TC 1370 in gleicher Weise genutzt werden.



Automatische Teilbreitenschaltung Section Control

Mithilfe der Teilbreitenschaltung Section Control werden die Kreisel automatisch einzeln ausgehoben und wieder abgesenkt, um beispielsweise beim Schwaden von keilförmig zugeschnittenen Flächen ein mehrfaches Bearbeiten zu vermeiden. Das entlastet den Fahrer und steigert so die Flächenleistung durch kürzere Wendezeiten am Vorgewende.

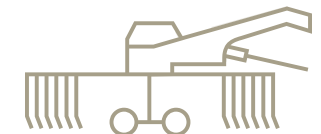

Swadro TC 1570

Der Meister seiner Klasse

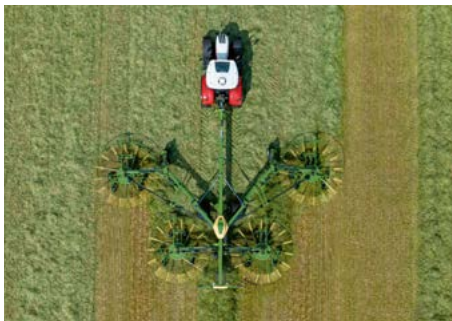

Einzigartiges V-Rahmenkonzept

Der KRONE Swadro TC 1570 setzt neue Maßstäbe – denn das bewährte V-Rahmenkonzept des Swadro TC 2000 ist nun ebenfalls im Segment der Vierkreiselschwader vertreten. Das einzigartige Konzept verleiht dem Swadro TC 1570 eine maximale Arbeitsbreite von 15,70 m. Um flexibel auf verschiedene Erntebedingungen reagieren zu können, lässt sich die Arbeitsbreite mithilfe der separat verfahrbaren Ausleger ohne Weiteres variieren. Damit erreichen Sie immer das gewünschte Schwadvolumen.



Extrem ruhiger Lauf

Die beiden Ausleger des V-Rahmens werden jeweils durch ein vorderes Stützrad getragen. Dadurch zeichnet sich die Maschine in der Fläche und insbesondere bei Wendemanövern in Vorgewendestellung auch bei höheren Fahrgeschwindigkeiten durch eine bisher unerreichte Laufruhe aus. Das Ergebnis: höchste Flächenleistung und maximale Effizienz.



Variable Schwadbreite

15 Zinkenarme pro Kreisel und jeweils 5 Zinken pro Zinkenarm an den hinteren Kreiseln ermöglichen eine verlustfreie Futteraufnahme auch bei hohen Fahrgeschwindigkeiten. Dank der hydraulisch verstellbaren Auslegerarme der hinteren Kreiseln lassen sich Schwade mit einer Breite zwischen 1,40 m und 2,90 m erzeugen. Damit lassen sich die nachfolgenden Erntemaschinen, egal ob Presse, Ladewagen oder Häcksler, optimal auslasten.





Immer optimal entlastet

Durch in die Aushubzylinder integrierte hydraulische Kreisellastung kann der Auflagedruck separat für die vorderen und hinteren Kreise jederzeit angepasst werden. Dies geschieht einfach und komfortabel im Terminal über eine direkte Werteingabe oder über die Auswahl einer der beiden frei belegbaren Speicher. Bei Verstellung der Arbeits- oder Schwadbreite wird der Druck durch eine aktive Regelung automatisch angepasst, sodass die Kreise immer gleichmäßig entlastet sind. Dies sorgt unter allen Bedingungen für eine intakte Grasnarbe und sauberes Futter!



Kreiselhöhe einstellen

Zur optimalen Anpassung an unterschiedliche Feld- und Futterbedingungen lässt sich die Rechhöhe elektrisch über das Bedienterminal aus der Kabine heraus verstellen. Dabei ist es möglich, die Höhe jedes einzelnen Kreises individuell oder alle Kreise gleichzeitig einzustellen. Zudem lassen sich zwei selbst wählbare Höhen auf dem Terminal abspeichern und per Tastendruck ansteuern.



Wendig in jeder Lage

Der Swadro TC 1570 ist mit einem pendelnd aufgehängten Zweipunkt-Anbaubock Kat. II/III ausgestattet. Dieser gleicht Bodenunebenheiten zuverlässig aus und verleiht der Maschine aufgrund seines großen Lenkeinschlags eine enorme Wendigkeit. Dank des hydraulisch absenkbaaren Hauptrahmens lässt sich die Maschine auf unter 4 m Transporthöhe bringen, ohne Zinkenarme oder Schutze abklappen zu müssen. In Arbeitsstellung sorgt der nach oben gefahrene Hauptrahmen für einen zuverlässigen Futterfluss innerhalb der Maschine auch bei großen Futtermassen.

Swadro TC 1570

Im Schongang zu hoher Effizienz



Perfektes Wendemanöver

Nach dem Motto „so tief wie möglich, so hoch wie nötig“ lassen sich die Aushubhöhen der Kreisel am Vorgewende über das Bedien-terminal an die Feldbedingungen anpassen. Ebenso aus der Kabine heraus kann die Aushubverzögerung der hinteren zu den vorderen Kreiseln auf die Bedürfnisse des Fahrers abgestimmt werden. Dabei lässt sich zwischen einer zeit- oder wegabhängigen Verzögerung wählen. Wendezeiten werden minimiert und die Flächenleistung gesteigert.

Besonders schonend

Mithilfe der Soft-Down Absenkautomatik werden die Kreisel über eine automatische Druckregulierung sehr sanft abgesenkt, das schont die Grasnarbe und steigert die Futterqualität. Die integrierte Schwingungsdämpfung verhindert ein Aufschaukeln der Maschine beim Durchfahren von Bodenunebenheiten oder beim Überfahren von Schwaden am Vorgewende.

Passende Bereifung

Nicht nur in Bezug auf die Arbeitsbreite ist der Swadro TC 1570 maximal ausgestattet – serienmäßig verfügt das Transportfahrwerk über eine 710/40 R 22.5 Bereifung. Für noch mehr Aufstandsfläche sorgt die optionale 800/35 R 22,5 Bereifungsvariante. Zusammen mit der breiten Bereifung des Vier-Rad-Kreiselfahrwerks (optional Sechs-Rad-Kreiselfahrwerk) sowie den zusätzlichen Stützrädern an den beiden Auslegern bildet sich eine perfekte Kombination aus Fahrstabilität und bodenschonendem Arbeiten.

Schwaden leicht gemacht

- **Flexible Arbeitsbreite**
bis zu 15,70 m
- **V-Rahmenkonzept**
für effizientes Schwaden mit extremer Laufruhe
- **Hydraulische Entlastung**
mit integrierter Soft-Down Absenkautomatik und Schwingungsdämpfung
- **15 Zinkenarme pro Kreisel**
für maximale Schlagkraft
- **Breite Bereifung**
für Transport- und Kreiselfahrwerk sowie Stützräder an den Auslegern, für hohe Fahrstabilität und zur Verringerung des Bodendrucks
- **ISOBUS-Bedienung**
für eine komfortable Einstellung der gesamten Maschine

Mit seinem V-Rahmenkonzept erlangt der Swadro TC 1570 ein bisher nicht erreichtes Leistungsniveau in der Klasse der Vierkreiselschwader. Dafür sorgen neben der flexiblen Arbeitsbreite von bis zu 15,70 m die komfortablen Ein- und Verstellmöglichkeiten an der Maschine. Diese ermöglichen auch unter schwierigsten Bedingungen beste Schwadergebnisse, wobei nicht nur die Flächenleistung, sondern auch die Futterqualität vorbildlich ist.



Bedienkomfort per Terminal

Die Bedienung des Swadro TC 1570 steht für Übersichtlichkeit und Komfort. Das gilt für die Nutzung des schleppereigenen ISOBUS-Terminals und insbesondere für die optional erhältlichen ISOBUS-Terminals DS 500, CCI 800 oder CCI 1200, mit denen die komplette Maschine über nur zwei Bedienebenen eingestellt werden kann. Auf Wunsch sind diese Terminals mit einem ISOBUS-fähigen CCI A3 Joystick kombinierbar, der eine noch komfortablere und ermüdungsfreie Bedienung ermöglicht.

Automatische Teilbreitenschaltung Section Control

Mithilfe der Teilbreitenschaltung Section Control werden die Kreisel automatisch einzeln ausgehoben und wieder abgesenkt. Dank der vollautomatischen Steuerung per GPS-Position lässt sich so beispielsweise beim Schwaden von keilförmig zugeschnittenen Flächen oder am Vorgewende ein mehrfaches Bearbeiten bzw. Überfahren vermeiden. Das entlastet den Fahrer und steigert so die Flächenleistung durch kürzere Wendezeiten am Vorgewende.

Sechsfach einzigartig

Swadro TC 2000 – *Flächenleistung fernab der Konkurrenz*



Passende Breite für alle Gegebenheiten

Zur Anpassung an die Aufnahmekapazität der nachfolgenden Erntemaschinen kann über das V-Rahmenkonzept die Arbeitsbreite von 10,00 m bis 19,00 m hydraulisch variiert werden. Ein Schiebeschlitten sorgt für die synchrone Verstellung beider Schwenkarme. So wird beidseitig immer die gleiche Menge Erntegut zusammengeschwadet. Das sorgt für homogene und gleichmäßige Schwade für eine optimale Auslastung der Erntekette.

Für jede Pickup das passende Schwad

Zusätzlich zur stufenlosen Arbeitsbreitenverstellung kann über die hinteren beiden Kreisel die Schwadbreite verändert werden. Stufenlos über die hydraulischen Auslegearme kann eine Schwadbreite zwischen 1,60 – 2,80 m im Bedienterminal eingestellt werden. So werden auch für Rundballenpresse und Ladewagen optimal kastenförmige und voluminöse Schwade erzeugt.

Weltweit einmalig

- **Variable Arbeitsbreite**
von 10,00 m bis 19,00 m
- **Stufenlose Schwadbreitenverstellung**
von 1,60 m bis zu 2,80 m
- **Automatische Anpassung der
Kreiselüberlappung**
- **Intelligente Lenkung**
des Transportfahrwerkes

Mit dem Swadro TC 2000 setzt KRONE Maßstäbe in Sachen Flächenleistung und Rechqualität. Mit einer flexiblen Arbeitsbreite zwischen 10,00 m - 19,00 m sind Flächenleistungen bis zu 20 ha/h möglich. Durch die enorme Arbeitsbreite wird die Gesamtlänge der Schwade um bis zu 30 % reduziert und so auch die Überfahrten der nachfolgenden Erntekette pro ha auf ein Minimum reduziert. Zusätzlich steigert der Swadro TC 2000 die Bergeleistung der nachfolgenden Erntemaschinen um bis zu 15 %. Vor allem in Schnitten mit geringen Aufwüchsen wird so der Feldhäcksler oder Ladewagen immer optimal ausgelastet.

Swadro TC 2000

Größte Arbeitsbreite *und* höchster *Bedienkomfort*

Die automatische Klappung

Hydraulische Folgeschaltungen steuern die einzelnen Schritte, sorgen für hohen Bedienkomfort und entlasten den Fahrer.



Komfortabel bedient

- **Höchster Bedien- und Einstellkomfort** ohne Absteigen
- **Zeit- und Wegabhängige Folgeschaltung** beim Absenken und Anheben
- **Ein- und Ausklappen** mit einem Tastendruck

Dank der zeitabhängigen Folgeschaltung für Ausheben und Absenken der Kreisel lässt sich das enorme Leistungspotenzial des Swadro TC 2000 voll ausschöpfen. Im Zusammenspiel mit der automatischen Teilbreitenschaltung Section Control geht auch an Keilen oder Ausläufern weder Zeit noch Erntegut verloren. Sowohl die Einstellung als auch die Bedienung des Swadro TC 2000 erfolgen bequem und einfach per Terminal.



Das Terminal DS 500

Das kompakte DS 500 Terminal verfügt über ein 5,7"-Farbdisplay. Die Bedienung erfolgt wahlweise über die zwölf Funktionstasten oder per Touchscreen entsprechend den Fahrerbedürfnissen. Mit der Verwendung der optionalen ISOBUS Joysticks wird die Bedienung noch komfortabler. Das entlastet den Fahrer auch an langen Arbeitstagen bestmöglich.



Die Bedienterminals CCI 800 und 1200

Mit den Bedienterminals CCI 800 und CCI 1200 bietet KRONE zwei ISOBUS-fähige Touchscreen-Terminals mit einem 8" bzw. 12" großen Farbdisplay an. Neben dem Hauptbildschirm können wechselweise bis zu zwei weitere Bildschirme angezeigt werden. So kann beispielsweise während der Arbeit zwischen der Belegung des Joysticks, der Section Control-Funktion oder einem Kamerabild gewechselt werden.



Die Teilbreitenschaltung Section Control

Der Einsatz der automatischen Teilbreitenabschaltung Section Control entlastet den Fahrer besonders beim Schwaden von keilförmigen Flächen nachhaltig. Sie erkennt bereits bearbeitete Flächen und hebt dort automatisch die Kreisel aus und verhindert so doppeltes Bearbeiten. So wird der Fahrer optimal entlastet und kann das Leistungspotenzial des Swadro TC 2000 auch an langen Tagen voll ausschöpfen.



Swadro TC 2000

Intelligentes Fahrwerk für maximale Wendigkeit



Die nicht gelenkte Fahrwerksachse

Während des Schwadens ist die Lenkung der Fahrwerksachse ausgeschaltet. Dies garantiert eine gleichmäßige und geradlinige Schwadformung für beste Auslastung der Erntemaschine.



Die passiv gelenkte Fahrwerksachse

Mit dem Ausheben der Kreisel wird die Lenkachse automatisch aktiviert. Vom Anbaubock wird über eine Schubstange das Fahrwerk angesteuert. Das macht den Swadro am Vorgewende extrem wendig und sorgt für kürzeste Wendezeiten.



Die aktiv gelenkte Fahrwerksachse

Bei engen Feld- oder Hofzufahrten und beim Ausschwaden von Keilen kann über den Zusatzzylinder im Lenkgestänge das Lenkverhalten individuell angepasst werden. So wird auch die kleinste Feldeinfahrt ohne Rangieren gemeistert.



Erstaunlich wendig

- **Gelenktes Transportfahrwerk**
- Automatische **Anpassung der Lenkintensität** zwischen Arbeits- und Vorgewendestellung
- **Manuelles Übersteuern** der Lenkbewegung



KRONE

Die robuste Unterlenkeranhängung

Der Swadro TC 2000 wird über die Unterlenker des Traktors gezogen. Der bewegliche Anbaubock Kat. II/III gleicht Bodenunebenheiten aus. Der stabile Stützfuß sorgt beim Abstellen für hohe Standsicherheit.



Das große Transportfahrwerk

Das für 40 km/h zugelassene Transportfahrwerk hat mit seiner großvolumigen Bereifung (800/45 R 26.5) eine besonders sichere Straßenlage. Außerdem wird der Bodendruck gering gehalten und die Grasnarbe nachhaltig geschont.



Die flexible Achsschenkellenkung

Die Achsschenkellenkung am Transportfahrwerk kann passiv über ein Lenkgestänge und zusätzlich aktiv hydraulisch übersteuert werden. Hervorragendes Nachlaufverhalten, Rangieren auf engstem Raum und einfaches Vergrößern des Lenkvermögens sind die hervorstechenden Eigenschaften des Fahrwerkes.



Die hydraulische Zusatzlenkung

Sollte der mechanisch erreichbare Lenkeinschlag bei engen Hof- und Feldeinfahrten nicht ausreichend sein oder beim Schwaden in Hanglagen ein Gegenlenken notwendig sein, wird zusätzlich die aktive Lenkung eingesetzt. Über einen Hydraulikzylinder im Lenkgestänge kann der Lenkeinschlag oder das Nachlaufverhalten individuell angepasst werden.

KRONE SmartConnect Solar

Autarke Telemetrieinheit vernetzt alle Maschinen

KRONE SmartConnect Solar

- **Autarke Telemetrieinheit**
dank Solarpanel und Akku
- **Automatische Datenerfassung**
in Echtzeit
- **Datenübertragung zu KRONE Smart Telematics** und agrirouter
- **An allen Maschinen flexibel einsetzbar**
(herstellerunabhängig)
- **Insbesondere für Maschinen**
ohne eigene Elektronik sowie Mietmaschinen

Die Telemetrieinheit KRONE SmartConnect Solar ist dank Solarpanel und Akku komplett autark. Somit kann die Box herstellerunabhängig an allen Maschinen flexibel eingesetzt werden. Dabei werden folgende Daten von der SmartConnect Solar in Echtzeit versendet: die Position, die Geschwindigkeit, aktive und inaktive Betriebsstunden, die zurückgelegte Wegstrecke, die Arbeits- und Transportstellung, die Zahl der Fahren oder die bearbeitete Fläche sowie der Ladezustand des Akkus. Die Maschinendaten werden in Echtzeit erfasst und automatisch in KRONE Smart Telematics oder den agrirouter übertragen.



Universell einsetzbar

Mit dieser autarken Telemetrieinheit können auch einfache Maschinen wie Mähwerke, Wender, Schwader sowie andere Geräte ohne eigene Elektronik in ein digitales Datenmanagement eingebunden werden.

Einsatz bei Mietmaschinen

Da die KRONE SmartConnect Solar über eine autarke Energieversorgung verfügt und herstellerunabhängig montiert werden kann, ist sie ideal für den Einsatz an Mietmaschinen. Auf diesem Weg wissen Sie stets, wo sich Ihre vermietete Maschine befindet. Die exakt dokumentierten Arbeitsstunden und Flächenleistungen ermöglichen eine transparente und genaue Abrechnung der Mietmaschinen.

Integrierter Lagesensor

Der Lagesensor kann durch die Ausrichtung der SmartConnect Solar die Arbeitsstellung (aktiv) und Transportstellung (inaktiv) erkennen. Mit einer hinterlegten Arbeitsbreite kann die SmartConnect Solar auch als Hektarzähler genutzt werden. Alternativ ist es möglich, bei Transportfahrzeugen die Fahren durch Öffnen/Schließen der Heckklappe zu erfassen.



KRONE SmartConnect



Die technische Grundlage für das Datenmanagement



Automatische Datenerfassung

Die ISOBUS-fähigen Maschinen, wie der Swadro TC 1370, TC 1570 und TC 2000 können mit der KRONE SmartConnect Box ausgestattet werden. Die Maschinendaten werden mit dem Starten der angeschlossenen Zugmaschine automatisch erfasst. Auf diesem Wege werden Position, Arbeitsleistung sowie Maschinendaten in Echtzeit erfasst. Mithilfe der verbauten Multinetz-SIM-Karte wählt sich die Box stets in das Mobilfunk-Netz ein, das die beste Signalstärke bietet. Sollte keine Netzabdeckung vorhanden sein, so werden die Daten in der SmartConnect zwischengespeichert. Dies verbessert die Datenübertragung und verhindert einen möglichen Datenverlust.



SMART TELEMATICS



ready for
agrirouter

Datenübertragung

Über KRONE Smart Telematics im Portal mykrone.green können die Maschinendaten in Echtzeit sowie auch nachträglich angesehen und ausgewertet werden. Darüber hinaus können die Daten direkt in ein Farm-Management-System über die universelle Datendrehscheibe agrirouter gesendet werden.

Technische Daten

KRONE Mittelschwader



		Swadro TC 640	Swadro TC 680	Swadro TC 760	Swadro TC 880	Swadro TC 930	Swadro TC 1000
Maße		5,70 - 6,40 m	6,80 m	6,80 - 7,60 m	7,60 - 8,80 m	8,10 - 9,30 m	8,90 - 10,00 m
	Arbeitsbreitenverstellung mechanisch	Serie	-	Serie	-	-	-
	Arbeitsbreitenverstellung hydraulisch	Option	-	Option	Serie	Serie	Serie
	Schwadbreite	ca. 1,00 - 1,70 m	ca. 1,00 m	ca. 1,00 - 1,80 m	ca. 1,30 - 2,50 m	ca. 1,30 - 2,50 m	ca. 1,30 - 2,50 m
	Transportbreite mit Serienbereifung	ca. 2,54 m	ca. 2,72 m	ca. 2,72 m	ca. 2,86 m	ca. 2,84 m	ca. 2,84 m
	Transportbreite mit optionaler Bereifung	ca. 2,70 m	ca. 2,89 m	ca. 2,89 m	ca. 2,99 m	ca. 2,99 m	ca. 2,99 m
	Transporthöhe Zinkenarme starr o. ausgeklappt	3,55 - 3,90 m	3,99 m	3,99 - 4,39 m	3,99 m	3,99 m	3,99 m
	Transporthöhe Zinkenarme eingeklappt	2,90 - 3,40 m	3,55 m	3,57 - 3,97 m	3,55 m	3,55 m	3,75 m
	Abstelllänge	4,82 m / 5,39 m	5,90 m	5,90 m	6,33 m	6,75 m	6,75 m
Gewicht	in Standardausführung	ca. 1.400 kg	ca. 1.700 kg	ca. 1.950 kg	ca. 2.300 kg	ca. 2.780 kg	ca. 3.000 kg
Leistungsbedarf		ca. 22/35 kW/PS	ca. 37/50 kW/PS	ca. 37/50 kW/PS	ca. 40/55 kW/PS	ca. 51/70 kW/PS	ca. 51/70 kW/PS
Flächenleistung		ca. 5,5 - 6 ha/h	ca. 6,5 - 7 ha/h	ca. 7,5 ha/h	ca. 8 - 8,5 ha/h	ca. 9 - 9,5 ha/h	ca. 9,5 - 10 ha/h
Kreisel	Anzahl	2	2	2	2	2	2
	Kreiseldurchmesser	2,70 m	3,30 m	3,30 m	3,60 m	3,80 m	4,20 m
	Anzahl Zinkenarme je Kreisel	2 x 10	2 x 10	2 x 13	2 x 13	2 x 15	2 x 15
	Ausführung starr	Serie	Serie	Serie	Serie	Serie	-
	Ausführung klappbar	Option	Option	Option	Option	Option	Serie
	Doppel-Liftzinken je Zinkenarm	3 (4 optional)	4	4	4	4	4
	Zinkenstärke	10,5 mm	10,5 mm	10,5 mm	10,5 mm	10,5 mm	10,5 mm
	Kreiselfahrwerk Bereifung	16x6.50-8 Serie	16x6.50-8 Serie	16x6.50-8 Serie	16x6.50-8 Serie	16x6.50-8 Serie	16x6.50-8 Serie
		-	-	18x8.50-8 Option	18x8.50-8 Option	18x8.50-8 Option	18x8.50-8 Option
	Kreiselhöhenverstellung mechanisch mit Anzeige	Serie	Serie	Serie	Serie	Serie	Serie
	Kreiselhöhenverstellung elektrisch mit Anzeige	-	-	Option	Option	Option	Option
	Federentlastung	Option	Option	Option	Option	Serie	Serie
	Einkreiselaushebung	-	Option	Option	Option	Serie	Serie
Transportfahrwerk	Bereifung Serie	10.0/75-15.3 8 PR	10.0/75-15.3 8 PR	10.0/75-15.3 8 PR	11.5/80-15.3 10 PR	11.5/80-15.3	11.5/80-15.3
	Bereifung Option	15.0/55-17 AS	15.0/55-17 10 PR	15.0/55-17 10 PR	15.0/55-17 10 PR	15.0/55-17 10 PR	15.0/55-17 10 PR
	Anhängung Unterlenker	Serie	Serie	Serie	Serie	Serie	Serie
KRONE Smart Telematics Anbindung		optional KSC Solar	optional KSC 500	optional KSC 500	optional KSC 500	optional KSC 500	optional KSC 500

NEU

		Swadro TC 1250	Swadro TC 1370	Swadro TC 1570	Swadro TC 2000
Maße	Arbeitsbreite	9,80 - 12,50 m	10,80 - 13,70 m	11,00 - 15,70 m	10,00 - 19,00 m
	Arbeitsbreitenverstellung	hydraulisch	hydraulisch	hydraulisch	hydraulisch
	Schwadbreitenverstellung	hydraulisch	hydraulisch	hydraulisch	hydraulisch
	Schwadbreite	ca. 1,40 - 2,20 m	ca. 1,40 - 2,60 m	ca. 1,40 m - 2,90 m	ca. 1,60 m - 2,80 m
	Transportbreite	ca. 2,99m	ca. 2,99 m	ca. 2,99 m	ca. 2,99 m
	Transporthöhe Zinkenarme starr	3,99 m	3,99 m	3,99 m	3,99 m
	Abstelllänge	8,28 m	9,10 m	10,60 m	13,20 m
Gewicht	in Standardausführung	ca. 4.850 kg	ca. 5.800 kg	ca. 7.400 kg	ca. 9.400 kg
Leistungsbedarf		ca. 59/80kW/PS	ca. 59/80 kW/PS	ca. 81/110 kW/PS	ca. 96/130 kW/PS
Flächenleistung		ca. 10 - 13 ha/h	ca. 10 - 16 ha/h	ca. 10 - 18 ha/h	ca. 10 - 20 ha/h
Kreisel	Anzahl	4	4	4	6
	Kreisdurchmesser	3,30 m / 2,96 m	3,60 m / 3,30 m	4 x 3,80 m	2 x 3,30 m / 3,38 m
	Anzahl Zinkenarme je Kreisel	2 x 11 / 2 x 13	4 x 13	4 x 15	4 x 13 / 2 x 15
	Ausführung starr	Serie	Serie	Serie	Serie
	Doppel-Liftzinken je Zinkenarm vorne/Mitte/hinten	4 / 4	4 / 5	4 / 5	4 / 4 / 5
	Zinkenstärke	10,5 mm	10,5 mm	10,5 mm	10,5 mm
	Kreiselfahrwerk Bereifung	16x6.50-8 Serie	16x6.50-8 Serie	16x9.50-8 Serie	16x6.50-8 Serie
		-	16x9.50-8 Option*	-	-
	Kreiselhöhenverstellung mechanisch mit Anzeige	Serie	-	-	-
	Kreiselhöhenverstellung elektrisch mit Anzeige	Option	Serie	Serie	Serie
	Kreisellentlastung	hydraulisch / mechanisch	hydraulisch	hydraulisch	mechanisch
	Einkreiselaushebung	Option	Serie	Serie	Serie
Transportfahrwerk	Bereifung	500/50-17 Serie	620/40 R22.5 Serie	710/40 R 22.5 Serie	800/45 R 26.5 Serie
		620/40 R22.5 Option	710/35 R22.5 Option	800/35 R 22,5 Option	-
	Anhängung Unterlenker	Serie	Serie	Serie	Serie
	Anhängung Kugelkopf	-	Option	-	-
AEF-zertifiziert für		-	UT, AUX-N, TC-BAS, TC-SC	UT, AUX-N, TC-BAS, TC-SC	UT, AUX-N, TC-BAS, TC-SC
KRONE Smart Telematics Anbindung		optional KSC Solar	optional KSC 500	optional KSC 500	optional KSC 500

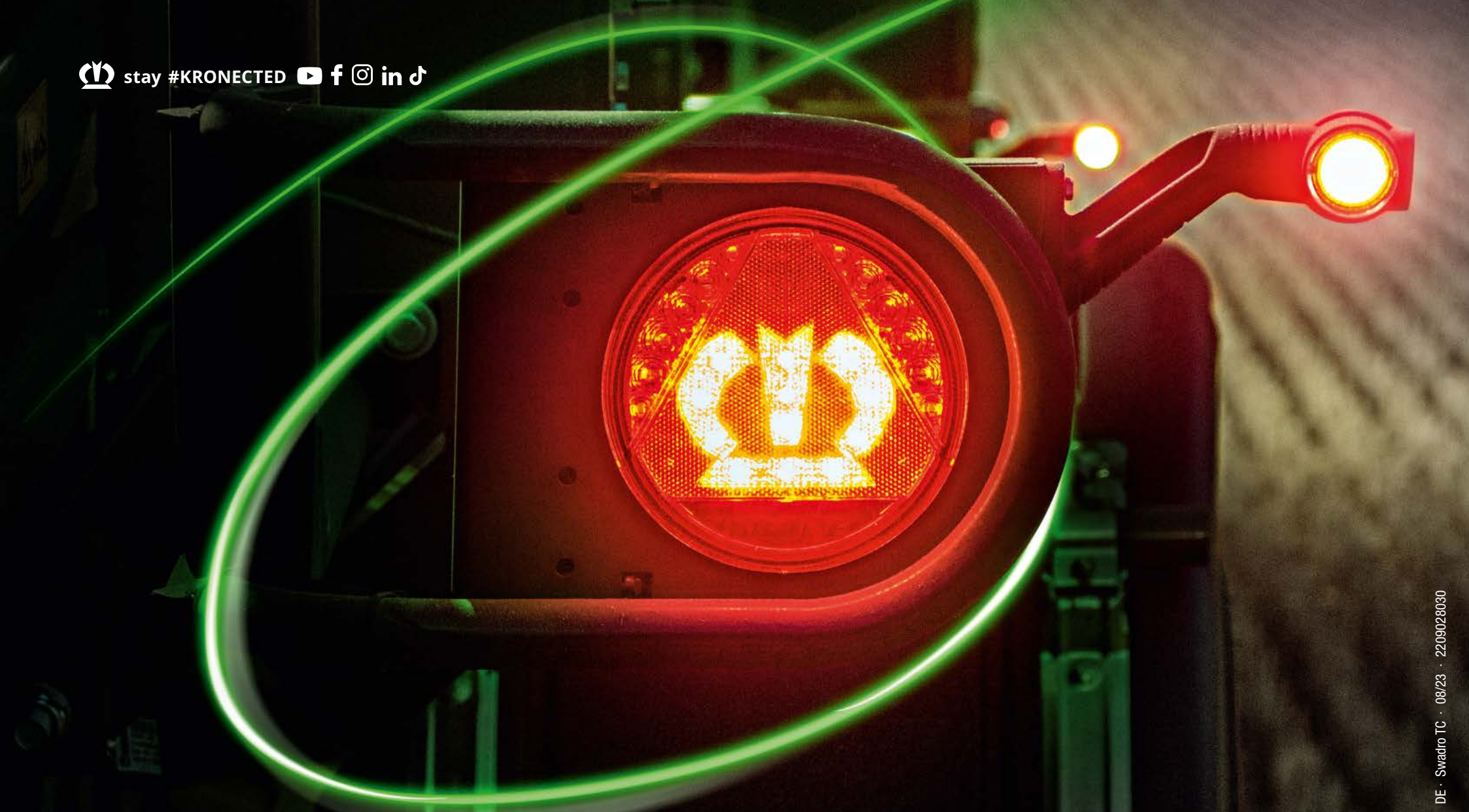

Maschinenfabrik Bernard KRONE GmbH & Co. KG
Heinrich-Krone-Straße 10
D-48480 Spelle
Telefon: +49 (0) 5977 935-0
info.ldm@krone.de | www.krone-agriculture.com

Ihr KRONE Vertriebspartner